



PARTYBOX 1000



重要的安全說明

請在使用前確認線電壓

PARTYBOX 1000 專門與 100-240 V, ~50/60 Hz AC 電流結合使用。連接至產品的非預期線電壓可造成安全風險和引發火災，並可能損壞裝置。若您對特定型號的電壓要求或所在地區的線電壓有任何疑問，請先聯絡賣方經銷商，然後再將裝置插頭插入壁裝插座。

請勿使用延長電源線

為避免安全風險，請僅使用裝置隨附的電源線。建議您不要對本產品使用延長電源線。對於所有電器裝置而言，請勿將電源線穿過地毯，或在電源線上方放重物。損壞的電源線應由授權服務中心立即採用符合原廠規格的電源線予以更換。

請謹慎處理 AC 電源線

從 AC 插座斷開電源線時，務必拉動插頭；切勿拉扯電線。若您打算較長時間不使用喇叭，請從 AC 插座拔下插頭。

請勿開啟機殼

產品內部無使用者可維修的元件。開啟機殼會產生觸電危險，對產品進行任何改裝都可令保固失效。若裝置意外進水，請立即從 AC 插座拔下插頭，並洽詢授權的服務中心。

癲癇警告

一些人在觀看閃爍的燈光時可能會出現
癲癇發作。

目錄

重要的安全說明	2	9. 設定	11
1. 簡介	4	9.1 TWS 模式	11
2. 包裝盒內物品	4	8.2 演示模式	11
3. 概覽	5	9.3 待命模式	11
3.1 頂部面板	5	10. 規格	12
3.2 DJ 調色台	6	11. 故障排除	12
3.3 後面板	6	12. 合規性	13
4. 放置	7	13. 授權	13
5. 通電	8		
6. 使用您的 PARTYBOX	8		
6.1 藍牙連接	8		
6.2 USB 連接	8		
6.3 AUX 連接	9		
6.4 線路輸入	9		
6.5 用麥克風或吉他混音	9		
7. 搬運	10		
8. 懸浮手勢手環	10		
8.1 通電/斷電	10		
8.2 更換電池	10		
8.3 使用懸浮手勢手環透過手勢控制 PARTYBOX	11		

1. 簡介

恭喜您購買本產品!本手冊包含有關「JBL PARTYBOX 1000」喇叭的資訊。我們建議您花幾分鐘閱讀本手冊,其中描述了產品並包括協助您設定及入門的逐步說明。在使用產品之前,請閱讀並理解所有安全說明。

若您對本產品、其安裝或操作有任何疑問,請聯絡您的零售商或客戶服務部,或造訪網站 www.jbl.com

2. 包裝盒內物品

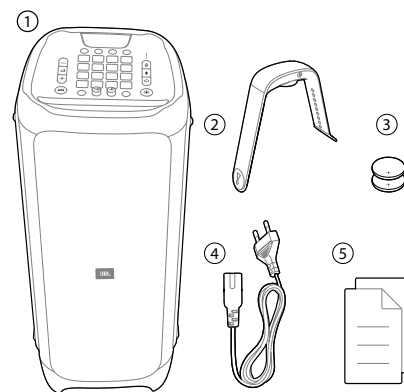

- 1) 主機
- 2) 懸浮手勢手環
- 3) 懸浮手勢手環電池 (2 節, 3V CR2032)
- 4) 電源線*
- 5) 快速入門指南、安全說明書、保固卡

* 電源線數量和插頭類型因地區而異。

3. 概覽

3.1 頂部面板

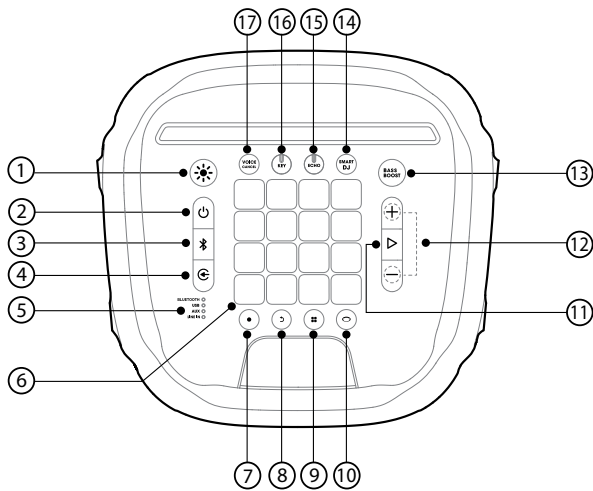

- 1) ✨
 - 按下此按鈕以切換燈光秀模式。
 - 按住此按鈕 2 秒以開啟或關閉閃光燈。
- 2) ⏻
 - 按下此按鈕以通電/斷電。
- 3) 📶
 - 按下此按鈕以進入藍牙配對模式。
 - 按住此按鈕 20 秒以斷開目前裝置並與新裝置配對。
- 4) 🎵
 - 反復按此按鈕以選擇音樂來源 (藍牙/USB/AUX/線路輸入)。
- 5) 🔦
 - LED 指示燈顯示目前的音樂來源。
- 6) 🎛️
 - DJ 控制鍵。
- 7) 🎧
 - 按下此按鈕以錄製新曲目。最多可以錄製 8 首曲目。
- 8) 🗑️
 - 按下此按鈕以刪除最後錄製的曲目。
 - 按住此按鈕 2 秒以刪除所有錄製的曲目。
- 9) 🎹
 - 反復按此按鈕以選擇音效模式 (鼓/鍵盤鋼琴/DJ/自訂)。
- 10) 🌈
 - 按下此按鈕進入顏色控制模式, 以在前面板和手環的不同燈光顏色之間切換。
- 11) - / +
 - 按下此按鈕以增加或減小音量。
 - 同時按下兩個按鈕使音訊輸出靜音。

12) ▷

- 按下此按鈕以播放或暫停音樂。
- 按此按鈕兩次以播放下一曲目。
- 按此按鈕三次以播放上一曲目。

13) BASS BOOST

- 反復按此按鈕以在聲音加強級別 1 和級別 2 或關閉之間切換。

14) SMART DJ

- 按下此按鈕以開啟或關閉智慧 DJ。

15) ECHO

- 旋轉此按鈕以調節回聲音量 (插入麥克風以啟動卡拉 OK 模式)。

16) KEY

- 旋轉此按鈕以調節按鍵音音量 (插入麥克風以啟動卡拉 OK 模式)。

17) VOICE CANCEL

- 按下此按鈕以取消或恢復人聲 (插入麥克風以啟動卡拉 OK 模式)。

附註:

- 使用智慧 DJ 分析音樂節奏並混合 DJ 效果, 例如鑲邊、相位和合唱。
- 使用智慧 DJ 播放快節奏音樂 (俱樂部、嘻哈、高科技舞曲等...)
- 使用 USB 來源, 智慧 DJ 可以播放連續的音樂, 填補了兩個範本之間的空白。

LED 行為

⏻	○ 關閉	斷電
	○ 白色 (恆定)	通電
	● 琥珀色 (恆定)	待命
📶	○ 關閉	未連接
	○ 白色 (恆定)	已連接
	◉ 白色 (閃爍)	配對中
BASS BOOST	○ 關閉	關閉
	○ 白色 (恆定)	開啟
VOICE CANCEL	○ 關閉	關閉
	○ 白色 (恆定)	開啟
右/左聲道	○ 關閉	關閉
	○ 白色 (恆定)	開啟
SMART DJ	○ 關閉	關閉
	○ 白色 (恆定)	開啟

注意:

- 當喇叭燈亮起或閃爍時, 請勿直視發光部件。

3.2 DJ 調色台

顏色控制

按下  進入顏色控制模式，然後按下任意 DJ 控制鍵以選擇 PartyBox 和附近手環燈的顏色。顏色將保持 5 秒。欲使顏色保持不變，請按住 DJ 控制鍵 2 秒。

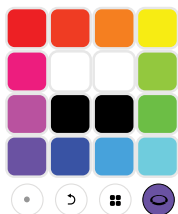

音效

反復按  以選擇音效模式 (鼓/鍵盤/鋼琴/DJ/自訂)。

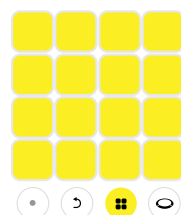

鼓 (預設)

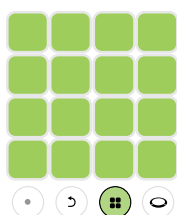

鍵盤

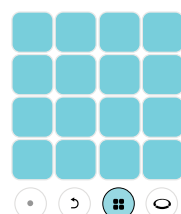

鋼琴

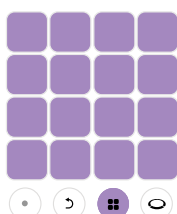

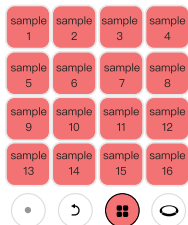

DJ 效果

自訂效果



自訂效果 (僅支援 MP3 格式)。

1. 插入 USB 記憶棒。
2. 反復按  以選擇 USB 來源。
3. 反復按  以選擇自訂效果。
4. 將載入儲存於 USB 中的聲音範本。載入過程中，所有按鍵將輪流閃爍粉紅色 (範本將按字母順序載入，最多 16 個範本)。

附註：





- 僅支援 MP3 格式。
- 上傳的範本在 USB 記憶棒的前 16 個範本中限於總共 96 秒。
- 載入範本後，可以取下 USB 記憶棒，範本不會在重啟電源後恢復。

MP3 支援的格式

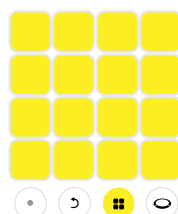
延長	編解碼器	取樣率	位元速率
MP3	MPEG1 layer2/3	32 / 44.1 / 48	32 / 40 / 48 / 56 / 64 / 80 / 96 / 112 / 128 / 160 / 192 / 224 / 256 / 320
	MPEG2 layer2/3	16 / 22.05 / 24	8 / 16 / 24 / 32 / 40 / 48 / 56 / 64 / 80 / 96 / 112 / 128 / 144 / 160
	MPEG2.5 layer3	8 / 11.025 / 12	8 / 16 / 24 / 32 / 40 / 48 / 56 / 64 / 80 / 96 / 112 / 128 / 144 / 160

錄製循環



1. 按下  以開始錄製，錄製按鈕將閃爍紅色。
2. 按下此按鈕以播放 DJ 調色台。
3. 按下  以停止錄製 (30 秒後錄製將自動停止)。
4. 按下  以錄製新範本。新錄製的範本將與先前錄製的範本循環重複播放。後來錄製的範本將短於或等於第一個範本。
5. 按下  以刪除最後錄製的範本。欲刪除所有錄製的範本，請按住  2 秒 (最多可以錄製 8 首曲目)。

3.3 後面板

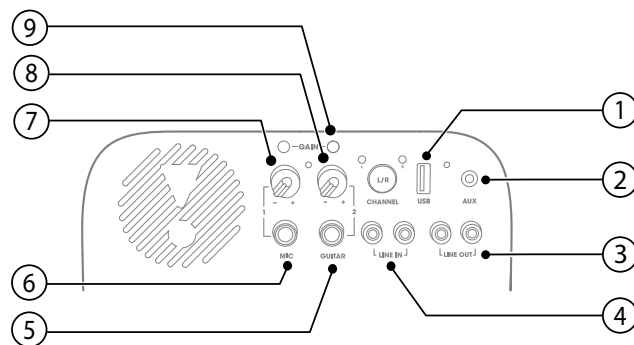

1) USB

- 連接到 USB 儲存裝置。
- 為外部 USB 裝置充電。

2) AUX

- 使用音訊纜線連接到外部音訊裝置。

3) 線路輸出

- 使用 RCA 音訊纜線連接到其他類比裝置的類比音訊輸入插孔。

- 4) 線路輸入
 - 使用 RCA 音訊纜線連接到類比裝置的類比音訊輸出插孔。
- 5) 吉他
 - 連接到吉他 (未提供)。
- 6) 麥克風
 - 連接到麥克風 (未提供)。
- 7) 音量 (麥克風)
 - 旋轉此旋鈕以將麥克風音量調節到所需的響度水平。
- 8) 音量 (吉他)
 - 旋轉此旋鈕以將吉他音量調節到所需的響度水平。
- 9) 增益
 - 吉他和麥克風增益控制按鈕以匹配不同的靈敏度。

4. 放置

附註：

- 不要坐在喇叭上或推動喇叭。否則，可能會導致故障並造成人身傷害及/或財產損失。

將喇叭垂直地放在平穩的表面上，確保橡膠墊腳朝下。

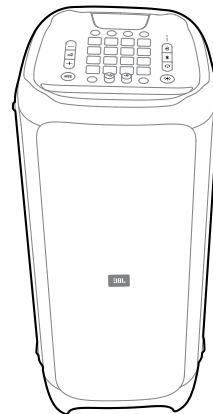

5. 通電

注意：

- 請僅使用隨附的電源線。

將電源線的一端插入喇叭背面的**電源**接口，然後將另一端插入帶電的交流（電源）插座。

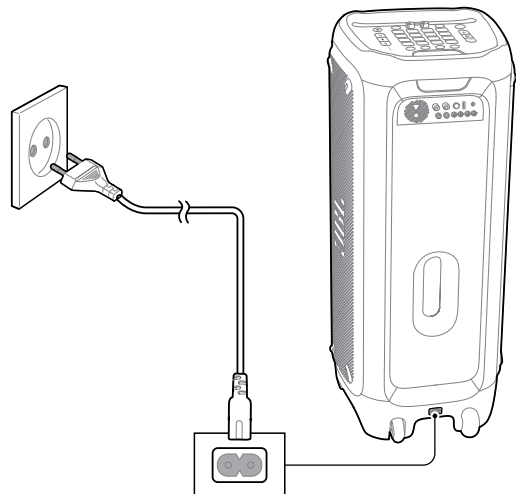

6. 使用您的 PARTYBOX

6.1 藍牙連接

您可以將 **PartyBox** 用作已啟用藍牙的智慧型手機或平板電腦的外部喇叭。

1. 按  以進入藍牙配對模式。
2. 選擇「**JBL PartyBox 1000**」以進行連接。
3. 成功連接後，音訊將從您的藍牙裝置串流傳輸到此喇叭。

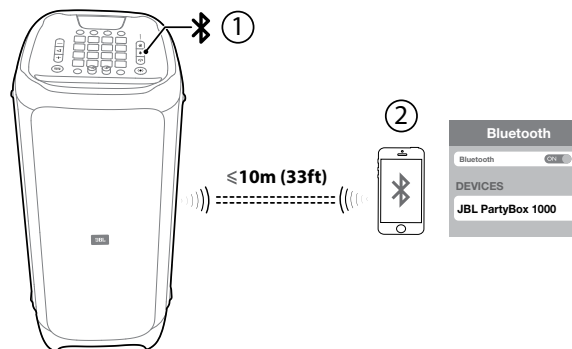

附註：

- 此喇叭最多可記憶 8 個配對的裝置。第九個配對的裝置將取代第一個配對的裝置。
- 如果在連接藍牙裝置時索取 PIN 碼，請輸入「0000」。
- 藍牙效能可能受此產品與藍牙裝置之間的距離以及操作環境的影響。

欲終止已啟用藍牙的裝置：

- 關閉此喇叭；
- 停用裝置上的藍牙；或
- 將此喇叭移至藍牙操作範圍之外。

欲重新連接已啟用藍牙的裝置：

- 下次開啟此喇叭時，會嘗試自動重新連接上次連接的裝置；
- 如果沒有，請在藍牙裝置上手動選擇「**JBL PartyBox 1000**」以開始連接。

6.2 USB 連接

使用 **PartyBox**，您可以欣賞儲存於 USB 儲存裝置上的音樂。將 USB 儲存裝置插入 **JBL PartyBox** 的 USB 連接埠，然後切換到 USB 來源。音樂將會自動播放。如果沒有，請檢查 USB 裝置是否支援下表列出的音訊檔案格式。

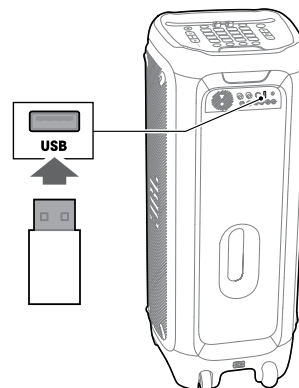

音訊格式

延長	編解碼器	取樣率	位元速率
WAVE	PCM	8 / 11.025 / 12 / 16 / 22.05 / 24 / 32 / 44.1 / 48	384 / 529.2 / 576 / 768 / 1058.4 / 1152 / 1536 / 2116.8 / 2304
MP3	MPEG1 layer2/3	32 / 44.1 / 48	32 / 40 / 48 / 56 / 64 / 80 / 96 / 112 / 128 / 160 / 192 / 224 / 256 / 320
	MPEG2 layer2/3	16 / 22.05 / 24	8 / 16 / 24 / 32 / 40 / 48 / 56 / 64 / 80 / 96 / 112 / 128 / 144 / 160
	MPEG2.5 layer3	8 / 11.025 / 12	8 / 16 / 24 / 32 / 40 / 48 / 56 / 64 / 80 / 96 / 112 / 128 / 144 / 160
WMA		8 / 11.025 / 16 / 22.05 / 32 / 44.1 / 48	5 / 6 / 8 / 10 / 12 / 16 / 20 / 22 / 32 / 36 / 40 / 44 / 48 / 64 / 80 / 96 / 128 / 160 / 192 / 256 / 320

6.3 AUX 連接

1. 切換至 Aux 來源 (未隨附) 之後, 將音訊纜線連接至:
 - 便攜式音訊裝置的耳機插孔;
 - 此喇叭的 **AUX** 接口。
2. 開啟便攜式音訊裝置, 其將開始播放。

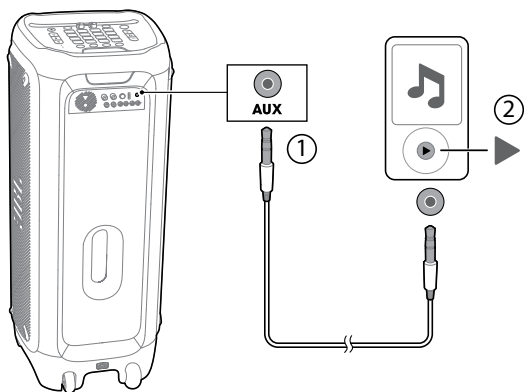

6.4 線路輸入

將一對 RCA 音訊纜線 (紅色/白色, 未隨附) 連接到:

- 類比裝置 (電視、DVD 播放機等) 上的 **RCA** 音訊輸出插孔 (紅色/白色);
- 此喇叭後面的線路輸入 (左/右) 接口。

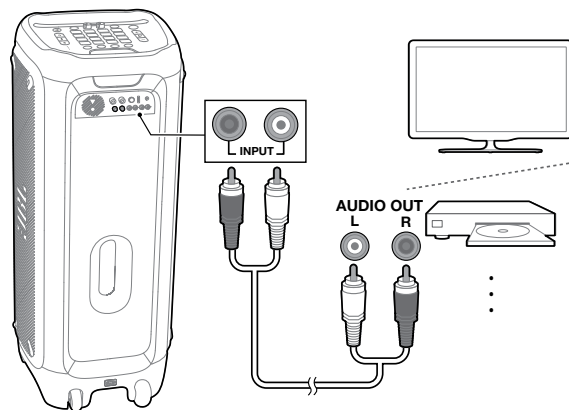

6.5 用麥克風或吉他混音

使用麥克風 (未隨附) 或電吉他 (未隨附), 您可以將其聲音與音訊來源進行混音。

1. 旋轉麥克風/吉他音量旋鈕, 以將音量調節到所需的水平。
2. 將麥克風或吉他連接到此喇叭的麥克風/吉他插孔。
3. 透過麥克風唱歌或彈吉他。
 - 欲調節音訊來源的音量, 請按 + / -;
 - 欲調節麥克風或吉他的音量, 請旋轉麥克風/吉他音量旋鈕。

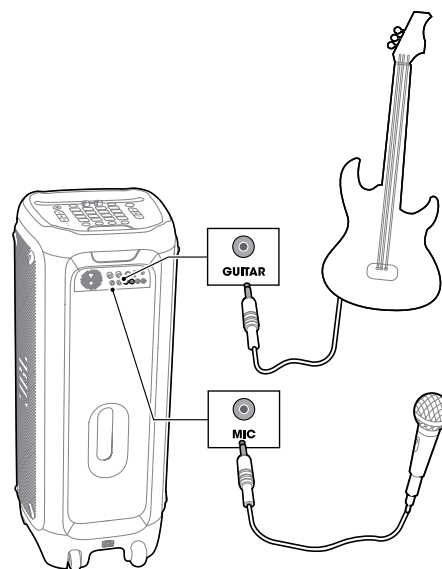

注意:

- 不使用麥克風或吉他時, 請將麥克風/吉他音量降至最小, 然後將其從插孔中拔出。

7. 搬運

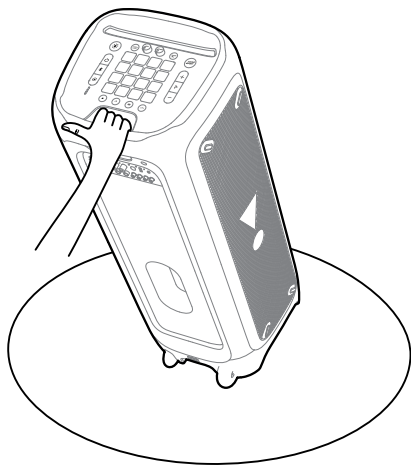

注意：

- 搬運喇叭之前，請確保所有電線均已斷開。
- 為避免人身傷害及/或財產損失，請在搬運時握牢產品。



8. 懸浮手勢手環

8.1 通電/斷電

- 按下  以開啟懸浮手勢手環，其將自動與 PartyBox 配對。
- 按下  以關閉懸浮手勢手環。

8.2 更換電池

附註：

- DJ 手環由電池供電。手環電池電量不足時將開始閃爍紅色，播放 5 分鐘後將斷電。

沿箭頭方向開啟電池蓋，直至完全取下。插入電池 (3V)，將電池蓋裝回原位。

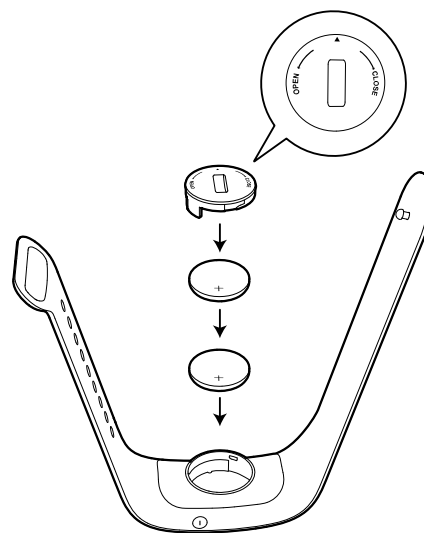

附註：

- 懸浮手勢手環將與距離最近的 PartyBox 1000 自動連接。

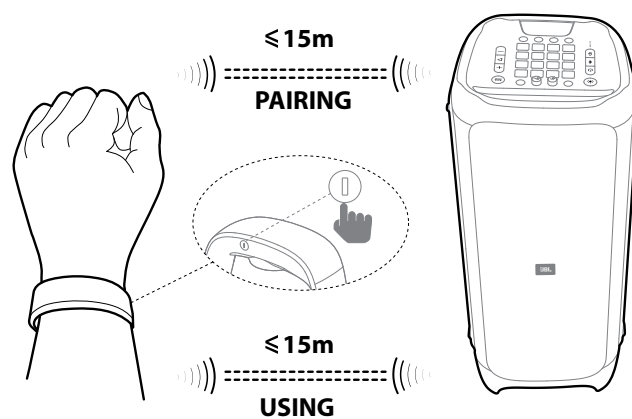

8.3 使用懸浮手勢手環透過手勢控制 PartyBox

附註：

- 旋轉半徑應大於 20cm。

手勢	功能
拍手  x2	播放音效 1
抖動  x4	播放音效 2
旋轉 	切換燈光模式

9. 設定

9.1 TWS 模式

兩個 PartyBox 1000 喇叭可以在 TWS 模式下互連。

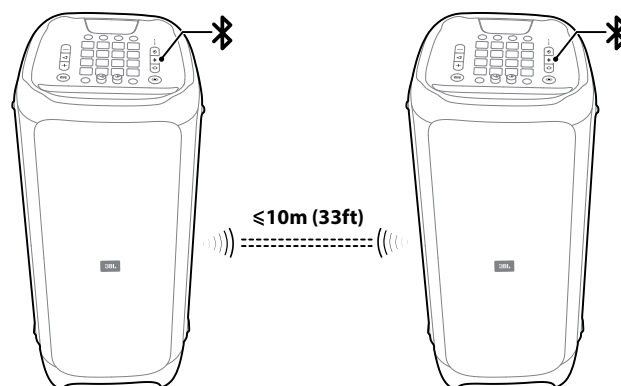

1. 同時按住兩個喇叭上的  5 秒，您將聽到一聲提示音，表示喇叭處於配對模式。建立 TWS 連接後，您將聽到另一聲提示音。
2. 按下一個喇叭上的 **L/R** 按鈕以在左聲道、右聲道和立體聲之間切換，另一個喇叭將自動變更設定。依預設，連接到裝置的第一個喇叭是主喇叭（左聲道），另一個喇叭則是次要喇叭（右聲道）。

8.2 演示模式

注意：

- 確保 PartyBox 由交流電源供電以進入演示模式。
- 若拔掉交流電源插頭，PartyBox 將斷電。若交流電源恢復，PartyBox 將自動進入演示模式。



欲進入或結束演示模式，請同時按住  和 **BASS BOOST** 5 秒。

在演示模式下，所有輸入來源均被停用，**+** / **-** /  / **BASS BOOST** 之外的所有按鈕均被停用。



附註：

- PartyBox built-in 帶 3 個 30 秒的音樂曲目。

播放

- 按一次  以開始、暫停或繼續播放（一個範本僅播放 30 秒）。
- 暫停後按一次  以播放下一首曲目。

9.3 待命模式

待命模式功能僅在喇叭 20 分鐘未使用時才能設定。欲結束待命模式，請按下  或 。

10. 規格

- 產品名稱: PartyBox 1000
- 交流電源輸入: 100-240V ~ 50/60Hz
- 功耗: 150W
- 待命功耗:
 - 藍牙連接時 <2W;
 - 沒有藍牙連接時 <0.5W
- USB 輸出: 5V = 2.1A
- 喇叭驅動器: 1 個 12" 重低音喇叭 + 2 個 7" 中音喇叭 + 1 個壓縮驅動器
- 喇叭阻抗: 重低音喇叭 3 歐姆/中音喇叭 4 歐姆/壓縮驅動器 4 歐姆
- 總輸出功率: 1100W
- 頻率回應: 30Hz -20kHz(-6dB)
- 訊噪 (S/N) 比: 80 dBA
- 手環電池播放時間: 6h
- 藍牙版本: 4.2
- 藍牙設定檔: A2DP V1.3、AVRCP V1.6
- 藍牙發射機頻率範圍: 2402-2480 MHz
- 藍牙最大發射機功率: 15dBm (EIRP)
- 藍牙發射機調變: GFSK、π/4 DQPSK、8DPSK
- 藍牙範圍: 約 10 公尺 (33 英尺)
- USB 檔案系統: FAT16、FAT32
- USB 檔案格式: .mp3、.wma、.wav
- 懸浮手勢手環: BLE 技術
- 尺寸 (寬 x 高 x 深):
397 x 1050 x 390 mm / 15.6 x 41.3 x 15.4 in
- 淨重: 34.7 kg / 76.5 lbs

11. 故障排除

注意:

- 切勿嘗試自行修理本產品。若您在使用本產品時遇到任何問題，請在請求服務之前檢查以下幾點。

系統

本產品不能開啟。

- 檢查電源線是否已正確插入插座和 **PartyBox**。
- 對於「懸浮手勢手環」，請更換新電池並重新嘗試通電。

聲音

PartyBox 無聲音發出。

- 確保 **PartyBox** 已通電。
- 確保音量調至可聽見的水平。
- 確保產品已連接到音樂來源。若音樂來源有音量，請確保將音量調至可聽見的水平。

藍牙

裝置無法與 **PartyBox** 連接。

- 檢查是否啟用裝置的藍牙功能。
- **PartyBox** 已連接到另一個藍牙裝置。按住  以斷開連接並與新裝置配對。

所連接的藍牙裝置的音質不佳。

- 藍牙接收效果不良。將裝置移動到靠近 **PartyBox** 的位置，或者移除裝置和 **PartyBox** 之間的任何障礙物。

12. 合規性

此產品符合歐盟能源法規。

Bluetooth 連接模式

此產品專用於透過 Bluetooth 連接串流傳輸音樂。消費者可以將 Bluetooth 音訊串流傳輸至喇叭。當產品透過 Bluetooth 進行連接時，Bluetooth 連接必須始終保持使用中狀態，以確保正常運行。

此產品將在 20 分鐘無操作後進入休眠模式（網路待命），休眠狀態的功耗小於 2.0 瓦，之後可透過 Bluetooth 連接重新啟動。

Bluetooth 斷開模式

此產品將在 20 分鐘無操作後進入待命模式，待命模式下的功耗小於 0.5 瓦。

13. 授權



Bluetooth® 文字標記和標誌是 Bluetooth SIG, Inc. 的註冊商標。HARMAN International Industries, Incorporated 使用這些標記須遵循授權。其他商標和商品名稱歸其各自擁有者所有。



HARMAN International Industries,
Incorporated 8500 Balboa
Boulevard, Northridge, CA 91329
USA
www.jbl.com

© 2022 HARMAN International Industries, Incorporated. 保留一切權利。JBL 是 HARMAN International Industries, Incorporated 在美國和/或其他國家/地區註冊的商標。功能、規格和外觀如有變更，恕不另行通知。